

# Fostex

## TH818

Premium Headphones

English  
Owner's Manual

FOSTEX CO.

1-1-109, Tsutsujigaoka, Akishima City, Tokyo, 196-8550, Japan

### Note

- The housing is made of natural wood, which is more fragile than metal. Please also understand that fine details such as pattern and color may vary from piece to piece.
- After use, wipe off any sweat, sebum, hair products, foundation, etc. that may have accumulated on the ear pads and head pad with a dry cloth.
- Ear pads are consumables. They will deteriorate with daily use or long-term storage, so replace them as necessary.
- The specifications of this product may be changed without notice in the future for improvement purposes.

# Fostex

## TH818

Premium-Kopfhörer

Deutsch  
Bedienungsanleitung

FOSTEX CO.

1-1-109, Tsutsujigaoka, Akishima City, Tokyo, 196-8550, Japan

### Notiz

- Das Gehäuse besteht aus Naturholz, das empfindlicher als Metall ist. Bitte haben Sie Verständnis dafür, dass feine Details wie Muster und Farbe von Stück zu Stück variieren können.
- Wischen Sie nach Gebrauch Schweiß, Talg, Haarpflegeprodukte, Make-up usw., die sich auf den Ohrpolstern und dem Kopfpolster angesammelt haben, mit einem trockenen Tuch ab.
- Ohrpolster sind Verbrauchsmaterialien. Sie nutzen sich bei täglichem Gebrauch oder längerer Lagerung ab. Ersetzen Sie sie daher bei Bedarf.
- Die Spezifikationen dieses Produkts können zu Verbesserungszwecken ohne vorherige Ankündigung geändert werden.

### About detachable cables

The headphones and cable of this product are detachable. An optional cable for balanced connections, ET-TH4.4BL2Y, is sold separately. By using these together, you can enjoy the sound quality of a balanced connection.

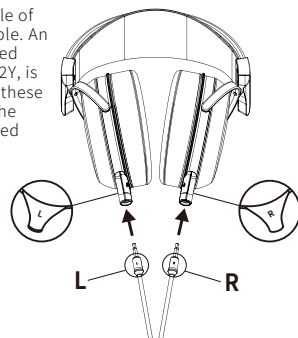

### Specification

Type	Open-back dynamic type
Driver	Φ50 mm neodymium magnet/BioDyna diaphragm
Impedance	25 ohms
Sensitivity	100 dB/mW
Maximum Input	1,800 mW
Frequency Range	12.5 to 45,000 Hz
Weight	Approximately 385g (excluding cable)
Accessories	Φ3.5 mm (2-pole) mini plug x2 (L, R) - Φ6.3 mm gold-plated stereo plug / high-purity OFC cable 2 m x 1, Synthetic leather pouch, Safety instructions, Quick Manual

### Über abnehmbare Kabel

Kopfhörer und Kabel dieses Produkts sind abnehmbar. Ein optionales Kabel für symmetrische Verbindungen, ET-TH4.4BL2Y, ist separat erhältlich. Durch die gemeinsame Verwendung dieser Kabel genießen Sie die Klangqualität einer symmetrischen Verbindung.

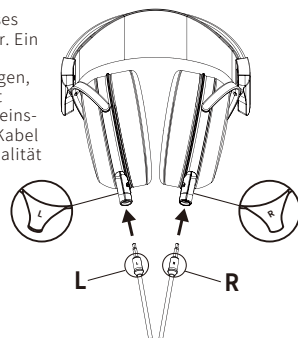

### Spezifikation

Typ	Offener dynamischer Typ
Treiber	Φ50 mm Neodym-Magnet/BioDyna-Membran
Impedanz	25 Ohm
Empfindlichkeit	100 dB/mW
Maximale Eingabe	1,800 mW
Frequenzbereich	12,5 bis 45.000 Hz
Gewicht	Ca. 385 g (ohne Kabel)
Zubehör	Φ3,5 mm (2-polig) Ministecker x 2 (L, R) - Φ6,3 mm vergoldeter Stereostecker / hochreines OFC-Kabel 2 m x 1, Kunstledertasche, Sicherheitshinweise, Kurzanleitung

# Fostex

## TH818

Casque audio haut de gamme

Français

### Manuel du propriétaire

FOSTEX CO.

1-1-109, Tsutsujigaoka, Akishima City, Tokyo, 196-8550, Japan

#### Note

- Le boîtier est en bois naturel, plus fragile que le métal. Veuillez noter que les détails fins, tels que le motif et la couleur, peuvent varier d'une pièce à l'autre.
- Après utilisation, essuyez la sueur, le sébum, les produits capillaires, le fond de teint, etc. qui pourraient s'être accumulés sur les coussinets d'oreille et le coussinet de tête avec un chiffon sec.
- Les coussinets d'oreille sont des consommables. Ils se détériorent avec l'utilisation quotidienne ou le stockage prolongé; remplacez-les donc si nécessaire.
- Les spécifications de ce produit sont susceptibles d'être modifiées sans préavis à des fins d'amélioration.

# Fostex

## TH818

Auriculaires premium

Español

### Manual del propietario

FOSTEX CO.

1-1-109, Tsutsujigaoka, Akishima City, Tokyo, 196-8550, Japan

#### Nota

- La carcasa está hecha de madera natural, que es más frágil que el metal. Tenga en cuenta que detalles como el patrón y el color pueden variar de una pieza a otra.
- Después de usar, limpie con un paño seco cualquier resto de sudor, sebo, productos capilares, base de maquillaje, etc., que se haya acumulado en las almohadillas y el cabezal.
- Las almohadillas son consumibles. Se deteriorarán con el uso diario o el almacenamiento prolongado, por lo que deberá reemplazarlas cuando sea necesario.
- Las especificaciones de este producto pueden cambiar sin previo aviso para mejorarlas.

#### À propos des câbles détachables

Le casque et le câble de ce produit sont amovibles. Un câble optionnel pour connexions symétriques, le ET-TH4.4BL2Y, est vendu séparément. En les utilisant ensemble, vous bénéficiez de la qualité sonore d'une connexion symétrique.

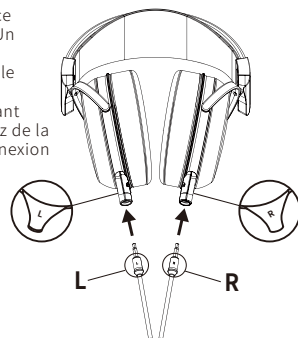

#### Spécification

Type	Type dynamique à dos ouvert
conducteur	Aimant néodyme $\Phi$ 50 mm/diaphragme BioDyna
Impédance	25 ohms
sensibilité	100 dB/mW
Entrée maximale	1 800 mW
Gamme de fréquences	12,5 à 45 000 Hz
pois	Environ 385 g (hors câble)
accessoires	Câble mini-fiche $\Phi$ 3,5 mm (2 pôles) x 2 (G, D) - fiche stéréo $\Phi$ 6,3 mm plaquée or / OFC haute pureté 2 m x 1, pochette en similicuir, consignes de sécurité, Manuel rapide

#### Acerca de los cables desmontables

Los auriculares y el cable de este producto son desmontables. El cable opcional para conexiones balanceadas, ET-TH4.4BL2Y, se vende por separado. Al usarlos juntos, podrá disfrutar de la calidad de sonido de una conexión balanceada.

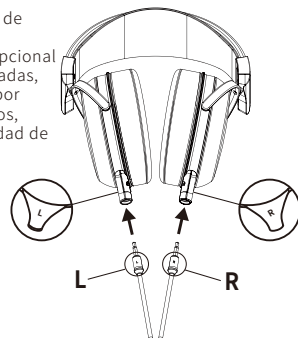

#### Especificación

Tipo	Tipo dinámico de espalda abierta
Conductor	Imán de neodimio de $\Phi$ 50 mm/diaphragma BioDyna
Impedancia	25 ohmios
Sensibilidad	100 dB/mW
Entrada máxima	1.800 mW
Rango de frecuencia	12,5 a 45.000 Hz
Peso	Aproximadamente 385 g (sin cable)
Accesorios	Miniconector de $\Phi$ 3,5 mm (2 polos) x 2 (L, R) - Conector estéreo chapado en oro de $\Phi$ 6,3 mm / cable OFC de alta pureza de 2 m x 1, bolsa de cuero sintético, instrucciones de seguridad, Manual rápido

# Fostex

## TH818

Премиум слушалки

български

Ръководство на собственика

FOSTEX CO.

1-1-109, Tsutsujigaoka, Akishima City, Tokyo, 196-8550, Japan

### Забележка

- Корпусът е изработен от естествено дърво, което е по-чувливо от метала. Моля, имайте предвид също, че фините детайли като шарка и цвят може да варира от парче на парче.
- След употреба избършете всяка пот, себум, продукти за коса, фон дьо тен и др., които може да са се натрупали върху подложките за уши и подложката за глава със суха кърпа.
- Подложките за уши са консуматив. Те ще се развалят при ежедневна употреба или дългосрочно съхранение, така че ги сменете, ако е необходимо.
- Спецификациите на този продукт може да бъдат променени без предизвестие в бъдеще с цел подобряване.

# Fostex

## TH818

Премiová sluchátka

čeština

Manuál majitele

FOSTEX CO.

1-1-109, Tsutsujigaoka, Akishima City, Tokyo, 196-8550, Japan

### Poznámka

- Pouzdro je vyrobeno z přírodního dřeva, které je křehčí než kov. Vezměte prosím na vědomí, že jemné detaily, jako je vzor a barva, se mohou lišit od kusu kusu.
- Po použití setřete suchým hadříkem veškerý pot, kožní maz, vlasové produkty, make-up atd., které se mohly nahromadit na náušnicích a podložce hlavy.
- Ušní polštářky jsou spotřební materiál. Každodenním používáním nebo dlouhodobým skladováním se zhorší, proto je v případě potřeby vyměňte.
- Specifikace tohoto produktu se mohou v budoucnu bez upozornění změnit za účelem vylepšení.

### Относно разглобемите кабели

Слушалките и кабелът на този продукт са разглобемии. Допълнителен кабел за балансиран и връзки, ET-TH4.4BL2Y, се продава отделно. Като ги използвате заедно, можете да се насладите на качеството на звука на балансирана връзка.

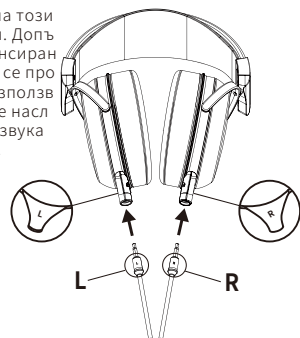

### Спецификация

Тип	Динамичен тип с отворен гръб
шофьор	Ф50 мм неодиов магнит/диафрагма BioDyna
Импеданс	25 ома
чувствителност	100 dB/mW
Максимален вход	1800 mW
Честотен диапазон	12,5 до 45 000 Hz
тегло	Приблизително 385g (без кабели)
аксесоари	Ф3,5 mm (2-полусен) мини щепсел x 2 (L, R) - Ф6,3 mm позлатен стерео щепсел / OFC кабел с висока чистота 2 m x 1, торбичка от изкуствена кожа, инструкции за безопасност, Кратко ръководство

### O odpojitelných kabelech

Sluchátka a kabel tohoto produktu jsou odnímatelné. Volitelný kabel pro symetrické připojení, ET-TH4.4BL2Y, se prodává samostatně. Když je použijete společně, můžete si vychutnat kvalitu zvuku vyváženého připojení.

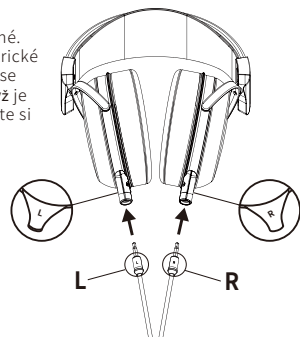

### specifikace

typ	Dynamický typ s otevřenými zády
řidič	Ф50 mm neodimový magnet/BioDyna membrána
Impedance	25 ohmů
citlivost	100 dB/mW
Maximální vstup	1 800 mW
Frekvenční rozsah	12,5 až 45 000 Hz
hmotnost	Přibližně 385 g (bez kabelu)
příslušenství	Ф3,5 mm (2pólová) mini zástrčka x 2 (L, R) - Ф 6,3 mm pozlacená stereo zástrčka / vysoce čistý kabel OFC 2 m x 1, koženkové pouzdro, bezpečnostní pokyny, Stručný manuál

# Fostex

## TH818

Premium hõretelefoner

dansk  
Instruktionsbog

FOSTEX CO.

1-1-109, Tsutsujigaoka, Akishima City, Tokyo, 196-8550, Japan

### Note

- Huset er lavet af naturligt træ, som er mere skrøbeligt end metal. Vær også opmærksom på, at fine detaljer såsom mønster og farve kan variere fra stykke til stykke.
- Efter brug skal du tørre sved, talg, hårprodukter, foundation osv., der kan have samlet sig på ørepuderne og hovedpuden, af med en tør klud.
- Ørepuder er forbrugsvarer. De vil blive forringet ved daglig brug eller langtidsopbevaring, så udskift dem efter behov.
- Specifikationerne for dette produkt kan blive ændret uden varsel i fremtiden med henblik på forbedring.

# Fostex

## TH818

Premium kõrvaklapid

eesti keel  
Kasutusjuhend

FOSTEX CO.

1-1-109, Tsutsujigaoka, Akishima City, Tokyo, 196-8550, Japan

### Märkus

- Korpus on valmistatud naturaalsest puidust, mis on metallist hapram. Samuti pidage meeles, et peened detailid, nagu muster ja värv, võivad detailide lõikes erineda.
- Pärast kasutamist pühkige kuiva lapiga ära higi, rasu, juuksetooted, jumestuskreem jms, mis võivad olla kogunenud kõrva- ja peapadjale.
- Kõrvapadjad on tarbekaubad. Need riknevad igapäevases kasutamises või pikaajalisel ladustamisel, nii et vajadusel vahetage need välja.
- Selle toote tehnilisi andmeid võidakse tulevikus täiustamise eesmärgil ette teetamata muuta.

### Om aftagelige kabler

Dette produkts hovedtelefoner og kabel er aftagelige. Et valgfrit kabel til balancerede forbindelser, ET-TH4.4BL2Y, sælges separat. Ved at bruge disse sammen kan du nyde lyd kvaliteten af en afbalanceret forbindelse.

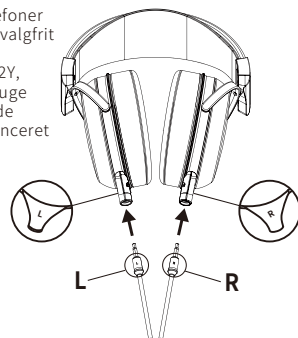

### Spifikation

Type	Dynamisk type med åben ryg
Chauffør	Φ50 mm neodymmagnet/BioDyna membran
Impedans	25 ohm
Følsomhed	100 dB/mW
Maksimal input	1.800 mW
Frekvensområde	12,5 til 45.000 Hz
Vægt	Cirka 385 g (ekskl. kabel)
Tilbehør	Φ3,5 mm (2-polet) minitix x 2 (L, R) - Φ6,3 mm forgyldt stereostik / højrent OFC-kabel 2 m x 1, læderetui, sikkerhedsinstruktioner, Hurtig manual

### Eemaldatavate kaablite kohta

Selle toote kõrvaklapid ja kaabel on eemaldatavad. Tasakaalustatud ühenduste valikuline kaabel ET-TH4.4BL2Y on müügil eraldi. Neid koos kasutades saate nautida tasakaalustatud ühenduse helikvaliteeti.

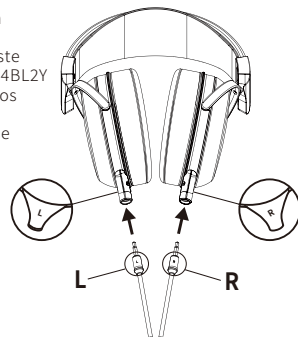

### spetsifikatsioon

Tüüp	Avatud seljaga dünaamiline tüüp
Autojuht	Φ50 mm neodüümagnet/BioDyna membraan
Takistus	25 oomi
Tundlikkus	100 dB/mW
Maksimaalne sisend	1800 mW
Sagedusvahemik	12,5 kuni 45 000 Hz
Kaal	Umbes 385 g (ilma kaablita)
Tarvikud	Φ3,5 mm (2-pooluseline) minipistik x 2 (L, R) - Φ6,3 mm kullatud stereopistik / kõrge puhtusastmega OFC-kaabel 2 m x 1, kunstnast kott, ohutusjuhised, Kirj juhend

# Fostex

## TH818

Premium ακουστικά

ελληνικά

### Εγχειρίδιο κατόχου

FOSTEX CO.

1-1-109, Tsutsujigaoka, Akishima City, Tokyo, 196-8550, Japan

### Σημείωμα

- Το περίβλημα είναι κατασκευασμένο από φυσικό ξύλο, το οποίο είναι πιο εύθραυστο από το μέταλλο. Κατανοήστε επίσης ότι οι λεπτές λεπτομέρειες όπως το σχέδιο και το χρώμα μπορεί να διαφέρουν από κομμάτι σε κομμάτι.
- Μετά τη χρήση, σκουπίστε τον ιδρώτα, το σμήγμα, τα προϊόντα μαλλιών, το foundation κλπ. που μπορεί να έχουν συσσωρευτεί στα μαξιλαράκια των αυτιών και στο μαξιλάρι κεφαλής με ένα στεγνό πανί.
- Τα μαξιλαράκια αυτιών είναι αναλώσιμα. Θα αλλοιωθούν με την καθημερινή χρήση ή τη μακροχρόνια αποθήκευση, επομένως αντικαταστήστε τα εάν χρειάζεται.
- Οι προδιαγραφές αυτού του προϊόντος ενδέχεται να αλλάξουν χωρίς προειδοποίηση στο μέλλον για λόγους βελτίωσης.

# Fostex

## TH818

Premium-kuulokkeet

suomi

### Käyttöopas

FOSTEX CO.

1-1-109, Tsutsujigaoka, Akishima City, Tokyo, 196-8550, Japan

### Huom

- Kotelo on valmistettu luonnonpuusta, joka on metallia hauraampaa. Huomaa myös, että hienot yksityiskohdat, kuten kuvio ja väri, voivat vaihdella kappaleittain.
- Pyyhi korvatyynyihin ja päätyynyihin mahdollisesti kertynyt hiki, tali, hiustuotteet, meikki-voiteet jne. pois käytön jälkeen kuivalla liinalla.
- Korvatyynyt ovat kulutustavaroita. Ne heikkenevät päivittäisessä käytössä tai pitkäaikaisessa varastoinnissa, joten vaihda ne tarvittaessa.
- Tämän tuotteen teknisiä tietoja voidaan muuttaa ilman erillistä ilmoitusta tulevaisuudessa parannustarkoituksiin.

### Σχετικά με τα αποσπώμενα καλώδια

Τα ακουστικά και το καλώδιο αυτού του προϊόντος είναι αποσπώμενα. Ένα προαιρετικό καλώδιο για ισορροπημένες συνδέσεις, ET-TH4.4BL2Y, πωλείται χωριστά. Χρησιμοποιώντας αυτά μαζί, μπορείτε να απολαύσετε την ποιότητα ήχου μιας ισορροπημένης σύνδεσης.

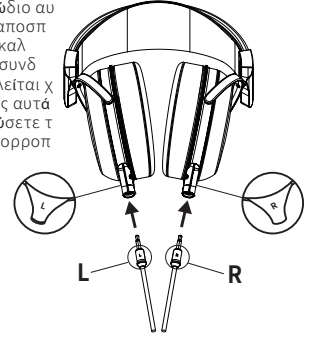

### προσδιορισμός

τύπος	Δυναμικός τύπος με ανοιχτή πλάτη
οδηγός	Μαγνήτης νεοδυμίου Φ50 mm/διάφραγμα BioDyna
Αντίσταση	25 ohms
ευαισθησία	100 dB/mW
Μέγιστη είσοδος	1.800 mW
Εύρος Συχνότητας	12,5 έως 45.000 Hz
βάρος	Περίπου 385 g (χωρίς καλώδιο)
αξεσουάρ	Φ3,5 mm (2-pole) mini βύσμα x 2 (L, R) - Φ6,3 mm επιχρυσωμένο στερεοφωνικό βύσμα / καλώδιο OFC υψηλής καθαρότητας 2 m x 1, θήκη από δερματίνη, οδηγίες ασφαλείας, Σ ύντομο εγχειρίδιο

### Tietoja irrotettavista kaapeleista

Tämän tuotteen kuulokkeet ja kaapeli ovat irrotettavissa. Valinnainen kaapeli balansoitu- ja liitäntöjä varten ET-TH4.4BL2Y myydään erikseen. Käyttämällä näitä yhdessä voit nauttia tasapainoisen yhteyden äänenlaadusta.

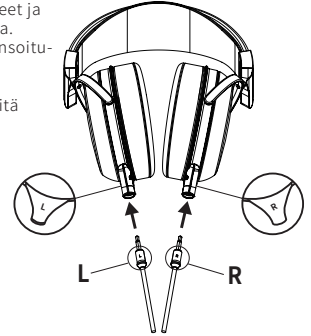

### erittely

tyyppi	Avoin selkä dynaaminen tyyppi
kuljettaja	Φ50 mm neodyymimagneetti/BioDyna-kalvo
Impedanssi	25 ohmia
herkkyys	100 dB/mW
Suurin syöttö	1 800 mW
Taajuusalue	12,5 - 45 000 Hz
paino	Noin 385 g (ilman kaapelia)
tarvikkeet	Φ3,5 mm (2-napainen) minipistoke x 2 (L, R) - Φ6,3 mm kullattu stereopistoke / erittäin puhdas OFC-kaapeli 2 m x 1, keinoahkainen pussi, turvallisuusohjeet, Pikakäyttöopas

# Fostex

## TH818

Cluasáin Prémium

Éireannach  
Lámhleabhar Úinéara

FOSTEX CO.

1-1-109, Tsutsujigaoka, Akishima City, Tokyo, 196-8550, Japan

### Nóta

- Tá an tithíocht déanta as adhmad nádúrtha, atá níos leochailí ná miotail. Le do thoil a thuiscint freisin go bhféadfadh sonraí míne cosúil le patrún agus dath a bheith éagsúil ó pháosa go páosa.
- Tar éis é a úsáid, scrios aon allais, sebum, táirgí gruaige, bunús, etc. a d'fhéadfadh a bheith carntha ar na pillíní cluaise agus an eochaircheap ceann le hÉadach tirim.
- Is earraí inchaite iad pillíní cluaise. Déanfaidh siad meath le húsáid laethúil nó le stóráil fhadtéarmach, mar sin cuir in ionad iad de réir mar is gá.
- Féadfar sonraíochtaí an táirge seo a athrú gan fógra sa todhchaí chun críocha feabhsúcháin.

# Fostex

## TH818

Prémium fehallgató

magyar  
Kezelési kézikönyv

FOSTEX CO.

1-1-109, Tsutsujigaoka, Akishima City, Tokyo, 196-8550, Japan

### Jegyzet

- A ház természetes fából készült, amely sérülékenyebb, mint a fém. Kérjük, vegye figyelembe, hogy az olyan finom részletek, mint a minta és a szín darabonként változhatnak.
- Használat után száraz ruhával törölje le a fülpárnán és a fejpárnán felgyülemlett zsírságot, faggyút, hajtermékeket, alapozót stb.
- A fülpárnák fogyóeszközök. Napi használat vagy hosszú távú tárolás hatására megromlanak, ezért szükség szerint cserélje ki őket.
- A termék műszaki adatai a jövőben fejlesztési célból értesítés nélkül megváltozhatnak.

### Maidir le cáblaí inscortha

Tá cluasáin agus cábla an táirge seo inscortha. Díoltar cábla roghnach le haghaidh naisc chothromaithe, ET-TH4.4BL2Y, ar leithligh. Trí iad seo a úsáid le chéile, is féidir leat taitneamh a bhaint as cáilíocht fuaimse nasc cothrom.

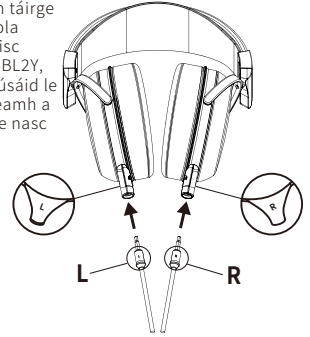

### Sonraíocht

Cineál	Cineál dinimiciúil cúl oscailte
tiománaí	maighnéad neodimiam Φ50 mm / scairt BioDyna
Impedance	25 óm
íogaireacht	100 dB/mW
Ionchur uasta	1,800 mW
Raon Minicíochta	12,5 go 45,000 Hz
meáchan	Timpeall 385g (gan cábla a áireamh)
gabhálaís	Breiseán mion Φ3.5 mm (2-cuaille) x 2 (L, R) - Φ 6.3 mm breiseán steirió órphlátáilte / cábla OFC ard-ionachta 2 m x 1, pouch leatherette, treoracha sábháilteachta, Lámhleabhar Tapa

### A levehető kábelekről

A termék fejhallgatója és kábele levehető. A szimmetrikus csatlakozásokhoz külön megvásárolható ET-TH4.4BL2Y kábel külön megvásárolható. Ezek együttes használatával élvezheti a kiegyensúlyozott kapcsolat hangminőségét.

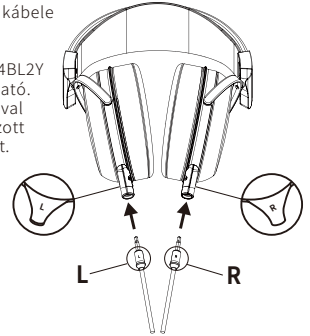

### specifikáció

típus	Nyitott hátú dinamikus típus
sofőr	Φ50 mm-es neodímium mágnes/BioDyna membrán
Impedancia	25 ohm
érzékenység	100 dB/mW
Maximális bemenet	1800 mW
Frekvencia tartomány	12,5 és 45 000 Hz között
súly	Körülbelül 385 g (kábel nélkül)
kiegészítők	Φ3,5 mm-es (2 pólusú) mini dugó x 2 (L, R) - Φ 6,3 mm aranyozott sztereó dugó / nagy tisztaságú OFC kábel 2 m x 1, műbőr tasak, biztonsági utasítások, Gyors útmutató

# Fostex

## TH818

Vrhunske slušalice

hrvatski  
Vlasnički priručnik

FOSTEX CO.

1-1-109, Tsutsujigaoka, Akishima City, Tokyo, 196-8550, Japan

### Bilješka

- Kućište je izrađeno od prirodnog drva koje je lomljivije od metala. Imajte na umu da se fini detalji poput uzorka i boje mogu razlikovati od komada do komada.
- Nakon uporabe suhom krpom obrišite sav znoj, sebum, proizvode za kosu, puder itd. koji su se nakupili na jastučićima za uši i jastučiću za glavu.
- Jastučići za uši su potrošni materijal. Pokvarit će se svakodnevnom upotrebom ili dugotrajnim skladištenjem, stoga ih zamijenite po potrebi.
- Specifikacije ovog proizvoda mogu se promijeniti bez prethodne obavijesti u budućnosti u svrhu poboljšanja.

# Fostex

## TH818

Cuffie Premium

Italiano  
Manuale del proprietario

FOSTEX CO.

1-1-109, Tsutsujigaoka, Akishima City, Tokyo, 196-8550, Japan

### Nota

- L'alloggiamento è realizzato in legno naturale, più fragile del metallo. Si prega di notare che dettagli come il motivo e il colore possono variare da pezzo a pezzo.
- Dopo l'uso, rimuovere eventuali residui di sudore, sebo, prodotti per capelli, fondotinta, ecc. che potrebbero essersi accumulati sui cuscinetti auricolari e sul poggiatesta con un panno asciutto.
- I cuscinetti auricolari sono materiali di consumo. Si deteriorano con l'uso quotidiano o la conservazione a lungo termine, quindi sostituirli se necessario.
- Le specifiche di questo prodotto potrebbero essere modificate senza preavviso in futuro a scopo di miglioramento.

### O odvojivim kabelima

Slušalice i kabel ovog proizvoda su odvojivi. Dodatni kabel za uravnotežene veze, ET-TH4.4BL2Y, prodaje se zasebno. Koristeći ih zajedno, možete uživati u kvaliteti zvuka uravnotežene veze.

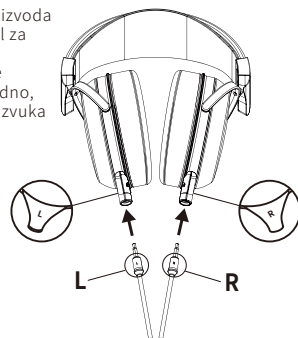

### specifikacija

tip	Dinamički tip otvorenih leđa
vozač	Φ50 mm neodimijski magnet/BioDyna dijafragma
Impedancija	25 ohma
osjetljivost	100 dB/mW
Maksimalni unos	1800 mW
Frekvencijski raspon	12,5 do 45 000 Hz
težina	Otprilike 385 g (bez kabela)
pribor	Mini utikač Φ3,5 mm (2-polini) x 2 (L, R) - pozlaćeni stereo utikač Φ6,3 mm / OFC kabel visoke čistoće 2 m x 1, torbica od umjetne kože, sigurnosne upute, Kratki priručnik

### Informazioni sui cavi staccabili

Le cuffie e il cavo di questo prodotto sono staccabili. Un cavo opzionale per connessioni bilanciate, ET-TH4.4BL2Y, è venduto separatamente. Utilizzandoli insieme, potrete godere della qualità audio di una connessione bilanciata.

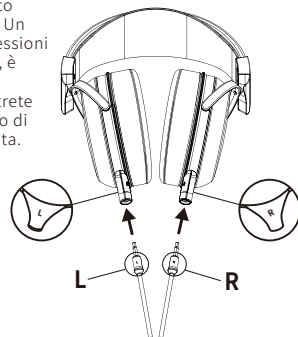

### Specifica

Tip	Tipo dinamico aperto
Autista	Magnete al neodimio Φ50 mm/diaframma BioDyna
Impedenza	25 ohm
Sensibilità	100 dB/mW
Input massimo	1.800 mW
Gamma di frequenza	da 12,5 a 45.000 Hz
Peso	Circa 385 g (cavo escluso)
Accessori	Mini spina Φ3,5 mm (2 poli) x 2 (L, R) - Spina stereo placcata in oro Φ6,3 mm / cavo OFC ad alta purezza 2 m x 1, custodia in similpelle, istruzioni di sicurezza, Manuale rapido

# Fostex

## TH818

Aukščiausios kokybės ausinės

lietuvių

Savininko vadovas

FOSTEX CO.

1-1-109, Tsutsujigaoka, Akishima City, Tokyo, 196-8550, Japan

### Pastaba

- Korpusas pagamintas iš natūralaus medžio, kuris yra trapesnis nei metalas. Taip pat supraskite, kad smulkios detalės, tokios kaip raštas ir spalva, gali skirtis priklausomai nuo gabalo.
- Po naudojimo sausa šluoste nuvalykite ant ausų pagalvėlių ir galvos pagalvėlių susikaupusius prakaitus, riebalus, plaukų priemonės, pagrindą ir pan.
- Ausų pagalvėlės yra vartojimo reikmenys. Kasdien naudojant arba ilgai laikant, jie suges, todėl prireikus pakeiskite.
- Ateityje šio gaminio specifikacijos gali būti keičiamos be įspėjimo tobulinimo tikslais.

# Fostex

## TH818

Premium klasės ausiņas

latviski

Īpašnieka rokasgrāmata

FOSTEX CO.

1-1-109, Tsutsujigaoka, Akishima City, Tokyo, 196-8550, Japan

### Piezīme

- Korpusi ir izgatavoti no dabīgā koka, kas ir trauslāks par metālu. Lūdzu, arī saprotiet, ka smalkas detaļas, piemēram, raksts un krāsa, var atšķirties atkarībā no gabala.
- Pēc lietošanas ar sausu drānu noslaukiet sviedrus, sebumu, matu produktus, tonālo krēmu utt., kas varētu būt sakrājušies uz ausu spilventiņiem un galvas spilventiņiem.
- Ausu spilventiņi ir palīgmateriāli. Ikdienā lietojot vai ilgstoši uzglabājot, tie pasliktināsies, tāpēc vajadzības gadījumā nomainiet tos.
- Nākotnē šī produkta specifikācijas var tikt mainītas bez brīdinājuma uzlabošanas nolūkos.

### Apie nuimamus laidus

Šio gaminio ausinės ir laidus yra nuimami. Pasirinktinis subalansuotų jungčių kabelis ET-TH4.4BL2Y parduodamas atskirai. Naudodami juos kartu galėsite mėgautis subalansuoto ryšio garso kokybe.

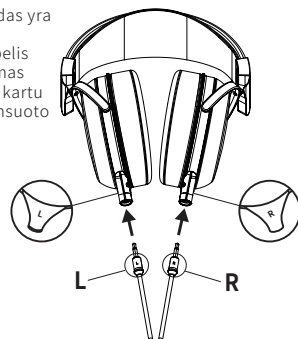

### Specifikacija

Tipas	Dinaminio tipo atvira nugara
Vairuotojas	Φ50 mm neodimio magnetas/BioDyna diafragma
Varža	25 omai
Jautrumas	100 dB/mW
Didžiausia įvestis	1800 mW
Dažnių diapazonas	nuo 12,5 iki 45 000 Hz
Svoris	Apytiksliai 385 g (be kabelio)
Priedai	Φ3,5 mm (2 polių) mini kištukas x 2 (L, R) - Φ6,3 mm raukušotas stereofoninis kištukas / didelio grynumo OFC kabelis 2 m x 1, dirbtinės odos maišelis, saugos instrukcijos, Trumpas vadovas

### Par nuņemamiam kabeliēm

Ši izstrādājuma ausiņas un kabelis ir nuņemami. Papildu kabelis līdzsvarotiem savienojumiem ET-TH4.4BL2Y tiek pārdots atsevišķi. Izmantojot tos kopā, varat baudīt līdzsvarota savienojuma skaņas kvalitāti.

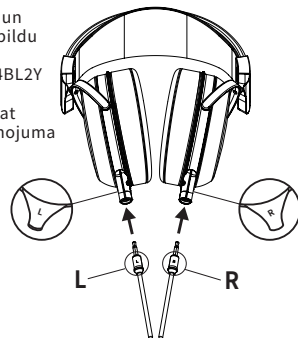

### Specifikācija

Tipi	Atvērtā mugura dinamisks tips
Šoferis	Φ50 mm neodīma magnēts/BioDyna
Impedance	diafragma
Jūtīgums	25 omi
Maksimālā ievade	100 dB/mW
Frekvenču diapazons	1800 mW
Svars	12,5 līdz 45 000 Hz
Piederumi	Φ3,5 mm (2 poli) mini spraudnis x2 (L, R) - Φ6,3 mm apzeltīts stereo spraudnis / Augstas tīrības pakāpes OFC kabelis 2 m x 1, ādai līdzīgs maciņš, drošības pasākumi, Iša rokasgrāmata

# Fostex

## TH818

Headphones Premium

Malti  
Manwal tas-Sid

FOSTEX CO.

1-1-109, Tsutsujigaoka, Akishima City, Tokyo, 196-8550, Japan

### Nota

- L-akkomodazzjoni hija magħmula minn injam naturali, li huwa aktar fragli mill-metall. Jekk jogħġbok tifhem ukoll li dettalji fini bħall-mudell u l-kulur jistgħu jvarjaw minn biċċa għal biċċa.
- Wara l-użu, imsah kwalunkwe għaraq, sebum, prodotti tax-xagħar, fondazzjoni, eċċ. li setgħu akkumulaw fuq il-pads tal-widnejn u l-kuxxinett tar-ras b'ċarruta niexfa.
- Il-pads tal-widnejn huma konsumabbli. Se jiddeterjoraw bl-użu ta 'kuljum jew hażna fit-tul, għalhekk ibdelhom kif meħtieġ.
- L-ispecifikazzjonijiet ta 'dan il-prodott jistgħu jinbidlu mingħajr avviz fil-futur għal skopijiet ta' titjib.

# Fostex

## TH818

Premium hoofdtelefoons

Nederlands  
Handleiding van de eigenaar

FOSTEX CO.

1-1-109, Tsutsujigaoka, Akishima City, Tokyo, 196-8550, Japan

### Opmerking

- De behuizing is gemaakt van natuurlijk hout, dat kwetsbaarder is dan metaal. Houd er rekening mee dat fijne details zoals patroon en kleur per stuk kunnen verschillen.
- Veeg na gebruik zweet, talg, haarverzorgingsproducten, foundation, enz. die zich op de oorkussens en het hoofdkussen hebben opgehoopt, af met een droge doek.
- Oorkussens zijn verbruiksartikelen. Ze zullen bij dagelijks gebruik of langdurige opslag verslechteren, dus vervang ze indien nodig.
- De specificaties van dit product kunnen in de toekomst zonder voorafgaande kennisgeving worden gewijzigd ter verbetering.

### Dwar kejbils li jinqalgħu

Il-headphones u l-kejbil ta 'dan il-prodott jistgħu jinqalgħu. Kejbil mhux obligatorju għal konnessjonijiet ibbilancjati, ET-TH4.4BL2Y, jinbiegħ separatament. Billi tuża dawn flimkien, tista 'tgawdi l-kwalità tajba ta' konnessjoni bilancjata.

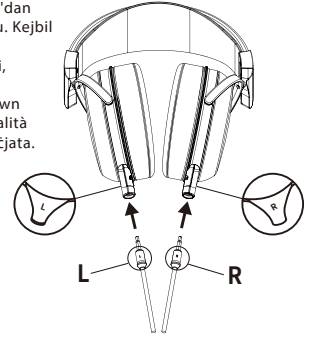

### Specifikazzjoni

Tip	Tip dinamiku open-back
Sewwieq	Φ50 mm kalamita tan-neodimju/diaframma BioDyna
Impedenza	25 ohms
Sensittività	100 dB/mW
Input Massimu	1,800 mW
Medda ta' Frekwenzi	12.5 sa 45,000 Hz
Piż	Madwar 385g (minbarra l-kejbil)
Aċċessorji	Φ3.5 mm (2-pole) mini plug x 2 (L, R) - Φ6.3 mm plagg stereo miksi bid-deheb / kejbil OFC ta 'purità għolja 2 m x 1, borza tal-gilda, istruzzjonijiet tas-sigurtà, Manwal Mghāggel

### Over afneembare kabels

De hoofdtelefoon en de kabel van dit product zijn afneembaar. Een optionele kabel voor gebalanceerde verbindingen, ET-TH4.4BL2Y, is apart verkrijgbaar. Door deze samen te gebruiken, geniet u van de geluidskwaliteit van een gebalanceerde verbinding.

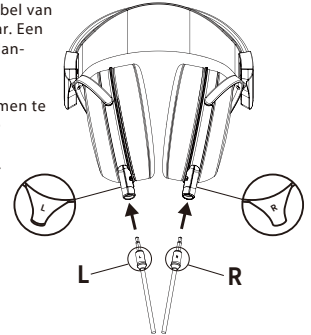

### Specificatie

Type	Dynamisch type met open rug
Bestuurder	Φ50 mm neodmium magneet/BioDyna diafragma
Impedantie	25 ohm
Gevoeligheid	100 dB/mW
Maximale invoer	1.800 mW
Frequentiebereik	12,5 tot 45.000 Hz
Gewicht	Ongeveer 385 g (exclusief kabel)
Accessoires	Φ3,5 mm (2-polig) mini-stekker x 2 (L, R) - Φ6,3 mm vergulde stereosteekker / OFC-kabel met hoge zuiverheid 2 m x 1, imitatielers etui, veiligheidsinstructies, Snelhandleiding

# Fostex

## TH818

Śłuchawki premium

Polski

### Instrukcja obsługi

FOSTEX CO.

1-1-109, Tsutsujigaoka, Akishima City, Tokyo, 196-8550, Japan

#### Notatka

- Obudowa wykonana jest z naturalnego drewna, które jest bardziej delikatne niż metal. Prosimy również o zrozumienie, że drobne szczegóły, takie jak wzór i kolor, mogą się różnić między poszczególnymi egzemplarzami.
- Po użyciu należy wytrzeć suchą szmatką pot, sebum, kosmetyki do włosów, podkład itp., które mogły nagromadzić się na nausznikach i pałąku.
- Nauszniki są materiałami eksploatacyjnymi. Ulegną one zniszczeniu podczas codziennego użytkowania lub długotrwałego przechowywania, dlatego należy je wymieniać w razie potrzeby.
- Specyfikacja tego produktu może ulec zmianie bez powiadomienia w przyszłości w celu jego ulepszenia.

# Fostex

## TH818

Fones de ouvido premium

Português

### Manual do Proprietário

FOSTEX CO.

1-1-109, Tsutsujigaoka, Akishima City, Tokyo, 196-8550, Japan

#### Observação

- A estrutura é feita de madeira natural, que é mais frágil que o metal. Por favor, entenda também que detalhes finos, como padrão e cor, podem variar de peça para peça.
- Após o uso, limpe qualquer suor, sebo, produtos para cabelo, base, etc. que possam ter se acumulado nas almofadas auriculares e na almofada de cabeça com um pano seco.
- As almofadas auriculares são consumíveis. Elas se deterioram com o uso diário ou com o armazenamento prolongado, portanto, substitua-as conforme necessário.
- As especificações deste produto podem ser alteradas sem aviso prévio para fins de aprimoramento.

#### O odłą czanych kablach

Śłuchawki i kabel tego produktu są odłączane. Opcjonalny kabel do połączeń zbalansowanych, ET-TH4.4BL2Y, jest sprzedawany oddzielnie. Używając ich razem, możesz cieszyć się jakością dźwięku połączenia zbalansowanego.

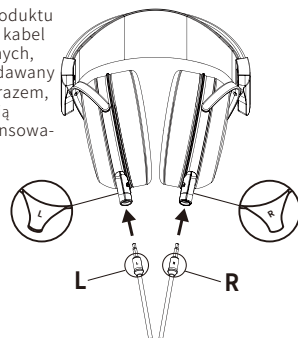

#### Specyfikacja

Typ	Typ dynamiczny z otwartym tyłem
Kierowca	Φ50 mm magnes neodymowy/membrana BioDyna
Impedancja	25 omów
Wrażliwość	100 dB/mW
Maksymalne wejście	1800 mW
Zakres częstotliwości	12,5 do 45 000 Hz
Waga	Około 385 g (bez kabla)
Akcesoria	Wtyczka mini Φ3,5 mm (2-biegunowa) x 2 (L, R) - wtyczka stereo Φ6,3 mm połączona / kabel z wysokiej czystości miedzi OFC 2 m x 1, etui ze skóry ekologicznej, instrukcje bezpieczeństwa, Krótki podręcznik

#### Sobre cabos destacáveis

Os fones de ouvido e o cabo deste produto são removíveis. Um cabo opcional para conexões balanceadas, ET-TH4.4BL2Y, é vendido separadamente. Ao usá-los juntos, você pode desfrutar da qualidade sonora de uma conexão balanceada.

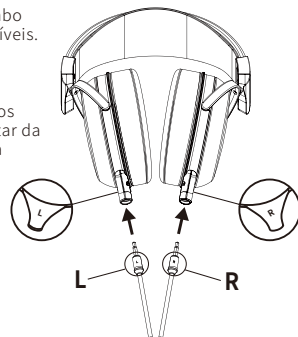

#### Especificação

Typo	Typo dinâmico de costas abertas
Motorista	Ímã de neodímio de Φ50 mm/diafragma BioDyna
Impedância	25 ohms
Sensibilidade	100 dB/mW
Entrada máxima	1.800 mW
Faixa de frequência	12,5 a 45.000 Hz
Peso	Aproximadamente 385g (excluindo o cabo)
Acessórios	Mini plugue Φ3,5 mm (2 polos) x 2 (E, D) - plugue estéreo banhado a ouro Φ6,3 mm / cabo OFC de alta pureza 2 m x 1, bolsa de couro sintético, instruções de segurança, Manual rápido

# Fostex

## TH818

Căști premium

română

### Manual de utilizare

FOSTEX CO.

1-1-109, Tsutsujigaoka, Akishima City, Tokyo, 196-8550, Japan

#### Nota

- Carcasa este realizată din lemn natural, care este mai fragil decât metalul. Vă rugăm să înțelegeți, de asemenea, că detaliile fine, cum ar fi modelul și culoarea, pot varia de la o piesă la alta.
- După utilizare, ștergeți cu o cârpă uscată orice transpirație, sebum, produse de păr, fond de ten etc. care s-au acumulat pe pernțele de urechi și pe cap.
- Pernuțele pentru urechi sunt consumabile. Se vor deteriora odată cu utilizarea zilnică sau cu depozitarea pe termen lung, așa că înlocuiți-le dacă este necesar.
- Specificațiile acestui produs pot fi modificate fără notificare în viitor în scopul îmbunătățirii.

# Fostex

## TH818

Prémiové slúchadlá

slovenský

### Návod na obsluhu

FOSTEX CO.

1-1-109, Tsutsujigaoka, Akishima City, Tokyo, 196-8550, Japan

#### Poznámka

- Kryt je vyrobený z prírodného dreva, ktoré je krehkejšie ako kov. Uvedomte si tiež, že jemné detaily, ako je vzor a farba, sa môžu kus od kusu líšiť.
- Po použití utrite suchou handričkou všetok pot, kožný maz, vlasové produkty, podkladový krém atď.
- Ušné vankúšky sú spotrebný materiál. Každodenným používaním alebo dlhodobým skladovaním sa zhoršia, preto ich podľa potreby vymeňte.
- Špecifikácie tohto produktu sa môžu v budúcnosti zmeniť bez upozornenia za účelom zlepšenia.

#### Despre cablurile detașabile

Căștile și cablul acestui produs sunt detașabile. Un cablu opțional pentru conexiuni echilbrate, ET-TH4.4BL2Y, este vândut separat. Folosind acestea împreună, vă puteți bucura de calitatea sunetului unei conexiuni echilbrate.

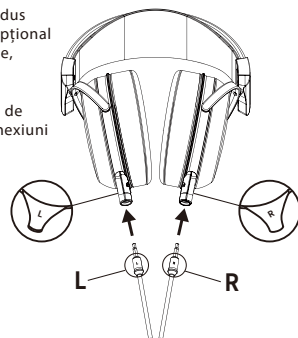

#### Caietul de sarcini

Tip	Tip dinamic cu spatele deschis
Șofer	Magnet de neodim Φ50 mm/diafragmă BioDyna
Impedanta	25 ohmi
Sensibilitate	100 dB/mW
Intrare maximă	1.800 mW
Gama de frecvente	12,5 până la 45.000 Hz
Greutate	Aproximativ 385 g (fără cablu)
Accesorii	Mini mușă Φ3,5 mm (2 poli) x 2 (L, R) - Φ6,3 mm mușă stereo placată cu aur / cablu OFC de înaltă puritate 2 m x 1, husă din piele, instrucțiuni de siguranță, Manual rapid

#### O odpojiteľných kábloch

Slúchadlá a kábel tohto produktu sú odnateľné. Voleiteľný kábel pre vyvážené pripojenia, ET-TH4.4BL2Y, sa predáva samostatne. Ich spoločným použitím si môžete vychutnať kvalitu zvuku vyváženého pripojenia.

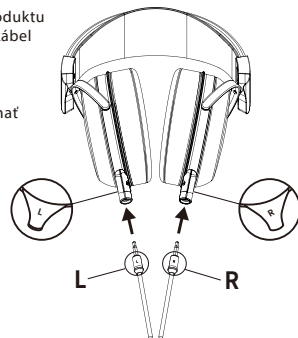

#### Špecifikácia

Typ	Dinamicý typ s otvoreným chrbtom
Vodič	Φ50 mm neodimový magnet/BioDyna membrána
Impedancia	25 ohmov
Citlivosť	100 dB/mW
Maximálny vstup	1 800 mW
Frekvenčný rozsah	12,5 až 45 000 Hz
Hmotnosť	Približne 385 g (bez kábla)
Príslušenstvo	Φ3,5 mm (2-pólová) mini zástrčka x 2 (L, R) - Φ 6,3 mm pozlátaná stereo zástrčka / vysoko čistý OFC kábel 2 m x 1, koženkové puzdro, bezpečnostné pokyny, Stručný manuál

# Fostex

## TH818

Vrhunske slušalke

slovenski

### Navodila za uporabo

FOSTEX CO.

1-1-109, Tsutsujigaoka, Akishima City, Tokyo, 196-8550, Japan

#### Opomba

- Ohišje je izdelano iz naravnega lesa, ki je bolj krhek od kovine. Upoštevajte tudi, da se drobni detajli, kot sta vzorec in barva, lahko razlikujejo od kosa do kosa.
- Po uporabi s suho krpo obrišite znoj, sebum, izdelke za lase, podlago itd., ki so se nabrali na ušesnih blazinicah in blaziniči za glavo.
- Ušesne blazinice so potrošni material. Z vsakodnevno uporabo ali dolgotrajnim shranjevanjem se bodo pokvarili, zato jih po potrebi zamenjajte.
- Specifikacije tega izdelka se lahko v prihodnosti spremenijo brez obvestila zaradi izboljšav.

# Fostex

## TH818

Premium hörlurar

svenska

### Ägarmanual

FOSTEX CO.

1-1-109, Tsutsujigaoka, Akishima City, Tokyo, 196-8550, Japan

#### Notera

- Huset är tillverkat av naturligt trä, som är ömtåligare än metall. Vänligen förstå också att fina detaljer som mönster och färg kan variera från del till del.
- Efter användning, torka bort svett, talg, hårprodukter, foundation etc. som kan ha samlats på öronkuddarna och huvudkudden med en torr trasa.
- Öronkuddar är förbrukningsvaror. De kommer att försämrans vid daglig användning eller långtidsförvaring, så byt ut dem vid behov.
- Specifikationerna för denna produkt kan komma att ändras utan föregående meddelande i framtiden i förbättringssyfte.

#### O snemljivih kablh

Slušalke in kabel tega izdelka so snemljivi. Izbirni kabel za uravnotežene povezave, ET-TH4.4BL2Y, je naprodaj ločeno. Če jih uporabljate skupaj, lahko uživate v kakovosti zvoka uravnotežene povezave.

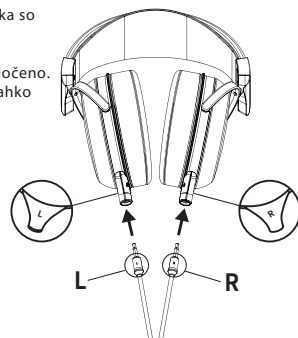

#### Specifikacija

Vrsta	Dinamični tip z odprtim hrbtom
Voznik	Φ50 mm neodim magnet/BioDyna diafragma
Impedanca	25 ohmov
Občutljivost	100 dB/mW
Največji vnos	1800 mW
Frekvenčno območje	12,5 do 45.000 Hz
Teža	Približno 385 g (brez kabla)
Dodatki	Φ3,5 mm (2-polni) mini vtič x 2 (L, R) - Φ6,3 mm pozlačen stereo vtič / OFC kabel visoke čistosti 2 m x 1, torbica iz usnja, varnostna navodila, Hitri priročnik

#### Om löstagbara kablar

Hörlurarna och kabeln till denna produkt är avtagbara. En valfri kabel för balanserade anslutningar, ET-TH4.4BL2Y, säljs separat. Genom att använda dessa tillsammans kan du njuta av ljudkvaliteten av en balanserad anslutning.

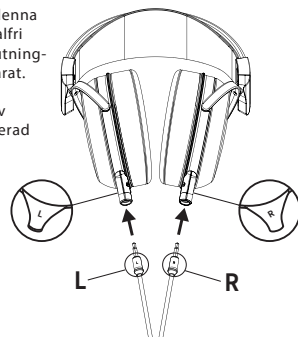

#### Specifikation

Typ	Dynamisk typ med öppen rygg
Förare	Φ50 mm neodymmagnet/BioDyna membran
Impedans	25 ohm
Känslighet	100 dB/mW
Maximal ingång	1 800 mW
Frekvensintervall	12,5 till 45 000 Hz
Vikt	Cirka 385g (exklusive kabel)
Tillbehör	Φ3,5 mm (2-polig) minikontakt x 2 (L, R) - Φ6,3 mm guldpläterad stereokontakt / OFC-kabel med hög renhet 2 m x 1, läderpåse, säkerhetsinstruktioner, Snabbmanual

# Fostex

## TH818

Premium Headphones

简体中文  
操作说明

FOSTEX CO.

1-1-109, Tsutsujigaoka, Akishima City, Tokyo, 196-8550, Japan

### 笔记

- 外壳采用天然木材制成，比金属更易碎。此外，图案和颜色等细节可能因部件而异，敬请谅解。
- 使用后，请用干布擦去耳垫和头垫上可能残留的汗水、皮脂、美发产品、粉底等残留物。
- 耳垫为消耗品，日常使用或长期存放会导致其性能下降，因此请根据需要进行更换。
- 本产品规格未来可能因改进而有所变更，恕不另行通知。

# Fostex

## TH818

Premium Headphones

繁體中文  
操作說明

FOSTEX CO.

1-1-109, Tsutsujigaoka, Akishima City, Tokyo, 196-8550, Japan

### 筆記

- 外殼採用天然木材製成，比金屬更易碎。此外，圖案和顏色等細節可能因零件而異，敬請諒解。
- 使用後，請用乾布擦去耳墊和頭墊上可能殘留的汗水、皮脂、美髮產品、粉底等殘留物。
- 耳墊為消耗品，日常使用或長期存放會導致其性能下降，因此請根據需要進行更換。
- 本產品規格未來可能因改進而有所變更，恕不另行通知。

### 关于可拆卸电缆

本产品的耳机和线缆均可拆卸。平衡连接线缆（ET-TH4.4BL2Y）需另购。配合使用，即可享受平衡连接的音质。

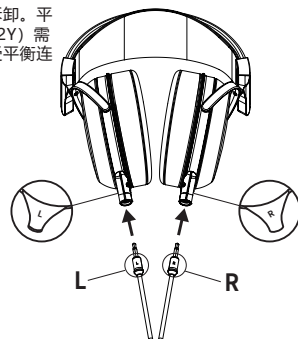

### 规格

类型	开放动态类型
司机	Φ50 毫米钹磁铁/BioDyna 振膜
阻抗	25 Ω
敏感度	100 dB/mW
最大输入	1,800 mW
频率范围	12.5 ~ 45,000 Hz
重量	约385克 (不含电缆)
配件	Φ3.5 毫米 (两极) 迷你插头 x 2 (左、右) 转 Φ6.3 毫米镀金立体声插头 / 2 米高纯度 OFC 线缆 x 1, 仿皮收纳袋, 安全说明书

### 關於可拆卸電纜

本產品的耳機和線纜均可拆卸。平衡連接線纜（ET-TH4.4BL2Y）需另購。搭配使用，即可享有平衡連結的音質。

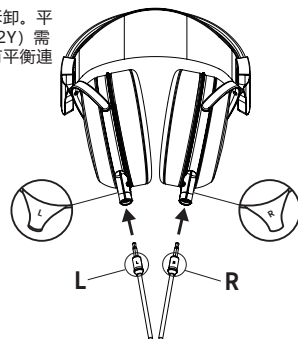

### 規格

類型	開放動態類型
司機	Φ50 毫米鈹磁鐵/BioDyna 振膜
阻抗	25 歐姆
敏感度	100 分貝/毫瓦
最大輸入	1,800 毫瓦
頻率範圍	12.5 至 45,000 Hz
重量	約385公克 (不含電纜)
配件	Φ3.5 mm (2極) 迷你插頭 x 2 (L、R) ⇄ Φ6.3 mm 鍍金立體聲插頭 / 高純度 OFC 連接線 2 m x 1、人造皮革收納袋、安全說明書

## TH818

Premium Headphones

한국어  
취급 설명서

FOSTEX CO.

1-1-109, Tsutsujigaoka, Akishima City, Tokyo, 196-8550, Japan

### 주의

- 하우징은 천연 목재이기 때문에 급속 등에 비해 깨지기 쉬운 성질을 가지고 있습니다. 또한, 모양, 색상 등 세세한 부분은 개별적으로 다른 것을 이해 양해 바랍니다.
- 사용 후, 이어 패드나 헤드 패드에 부착한 땀, 피지, 정발 용품, 파운데이션 등을 마른 천으로 닦아주세요.
- 이어 패드는 소모품입니다. 일상 사용이나 장기 보존에 의해 열화되므로 적절하게 교환하십시오.
- 이 제품의 규격 등은 개량을 위해 강래 예고 없이 변경될 수 있습니다.

### 착탈식 케이블에 대해서

본 제품은 헤드폰 부분과 케이블 부분이 착탈식으로 되어 있습니다. 밸런스 접속용 옵션 케이블로서 ET-TH4.4BL2Y를 별도 판매하고 있습니다. 아울러 사용하시는 것으로, 밸런스 접속의 음질을 즐길 수 있습니다.

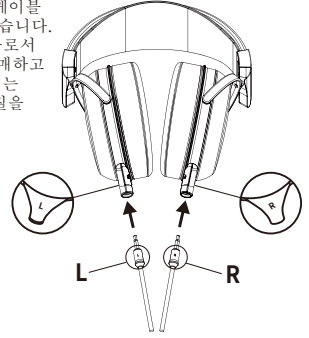

### 사양

유형	오픈 다이내믹 타입
운전자	Ø50mm 네오디뮴 자석/바이오다이너 진동판
임피던스	25 Ω
감도	100 dB/mW
최대 입력	1,800 mW
재생 주파수 대역	12.5~45,000Hz
무게	약 385g(케이블 포함하지 않고)
엑세서리	Ø3.5 mm (2극) 미니 플러그 x2(L,R) - Ø6.3 mm 금 도금 스테레오 플러그/고순도 OFC 케이블 2 m × 1, 가죽조 파우치, 안전상의 주의